

卡丽 K A R A T[®]

安 装 说 明 书

SAPPHIRE沙菲
系列卫浴挂件

安装之前

所有资料是按最新出版的资料编写而成，瀚和公司保留任何时候不经过通知即可改变产品特性，包装和产品可供类型的权利。

说明书包括正要的安装，保养及清洁方面的内容，请把这些资料交给客户阅读。

注意事项：

本产品为水泥墙面或木墙面安装。如安装在其他表面可能影响产品的性能。

危险警告：（人身伤害）

本产品不能作为扶手等支撑物使用，请勿将产品安装在可能被误认为扶手等支撑物的位置。

工具及配件

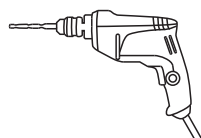

电钻

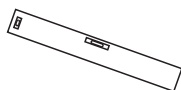

水平尺

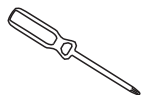

螺丝刀

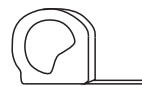

卷尺

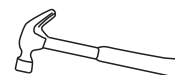

锤子

产品信息

产品名称	产品型号	颜色
沙菲方形厕纸架	32884T-ST	不锈钢拉丝
沙菲黑色方形厕纸架	32892T-BLL	黑色
沙菲方形马桶刷	32885T-ST	不锈钢拉丝
沙菲黑色方形马桶刷	32893T-BLL	黑色
沙菲方形毛巾杆	32886T-ST	不锈钢拉丝
沙菲黑色方形毛巾杆	32894T-BLL	黑色
沙菲方形毛巾架	32887T-ST	不锈钢拉丝
沙菲黑色方形毛巾架	32895T-BLL	黑色
沙菲方形单挂钩	32888T-ST	不锈钢拉丝
沙菲黑色方形单挂钩	32896T-BLL	黑色
沙菲卫浴五件套	32889T-ST	不锈钢拉丝
沙菲黑色卫浴五件套	32897T-BLL	黑色

尺寸图

参考值

单位:毫米

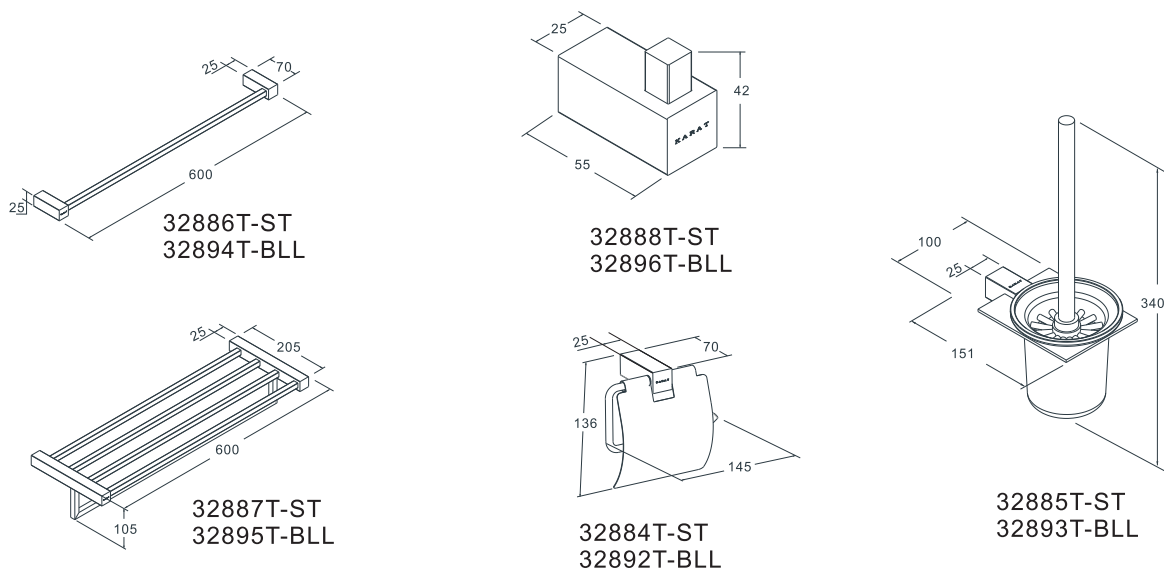

安装步骤

在垂直的墙面上选择一个合适的位置，借助包装盒上的安装辅助图钻安装孔，钻孔注意保持水平垂直。

1. 如图所示，在墙壁上钻好安装孔，并塞入膨胀胶粒。
用6mm钻头打孔，深度35~40mm。

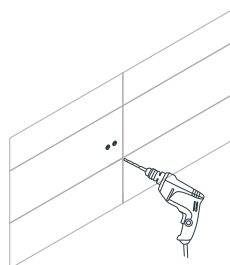

2. 用自攻钉固定托架，确保托架安装水平垂直。

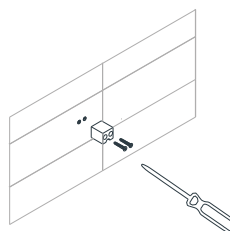

3. 将产品安装到托架上，使用六角扳手将内六角螺钉固定产品即可。

注明：本步骤因产品结构不同，需安装的托架数量不同，请参照安装辅助图及根据实物进行操作。

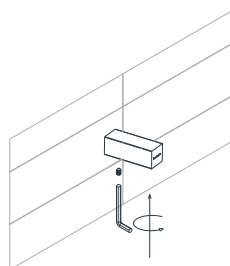

保养须知

1. 要经常除尘，因为灰尘每天都会粘在不锈钢的表面。最好使用干净的纯棉针织品作为抹布。
切记:请避免使用粗磨料和钢丝球擦拭。
2. 请勿使用强力化学剂清洁(强酸、强碱或磷酸消毒剂)。
3. 不锈钢均经过表面的打磨和抛光处理，避免有尖锐的硬物刮碰表面。

一年有限担保

卡丽担保本产品自购买之日起一年内无材料及制造工艺上的瑕疵。本担保仅适用于在中国大陆购买并安装的卡丽产品。

在担保期内，如经卡丽核查后发现产品在正常使用的情况下存在瑕疵，卡丽将自行决定对产品进行修理、更换、或是作适当的调整。卡丽不承担上述成本以外的人工成本、拆除或安装的成本。由于意外、过度使用或使用不当造成的产品损害不属于担保范围之内。不适当的保养和清洁将导致担保无效。

为获得担保服务，请通过您的经销商、承包商、家居中心或网络零售商联系我们。请确保提供所有相关的信息，包括完整的问题描述、型号、颜色、表面镀层、购买时间及销售方。请务必同时提供购买凭证（原销售发票）。

在法律允许的范围内，卡丽及/或销售商提供此担保以取代所有其他明示或默示的担保（包括但不限于产品的适销性和适用于特定目的的担保），并且卡丽及/或销售商对任何特殊、附带或衍生性损害赔偿不承担责任。

这是我们全部的书面担保。

上海澈和贸易有限公司
地址:上海市静安区江场三路126、128、130号2层
电话:400-920-8262
邮编:200436

卡丽 KARAT® 维修零件图

SAPPHIRE沙菲
系列卫浴挂件

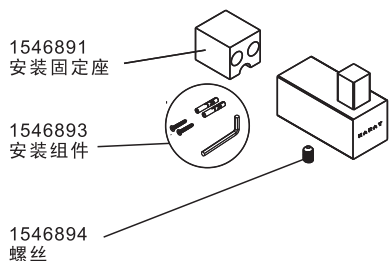

32888T-
单挂钩

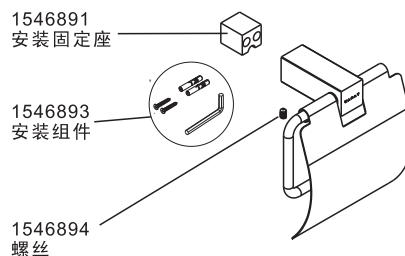

32884T-
厕纸架

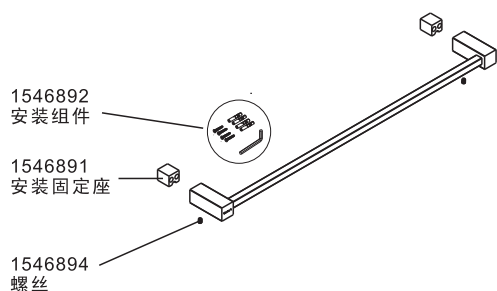

32886T-
毛巾杆

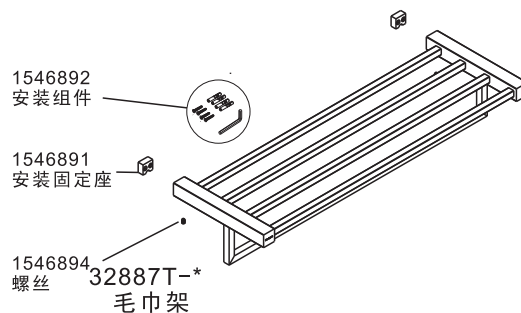

32887T-
毛巾架

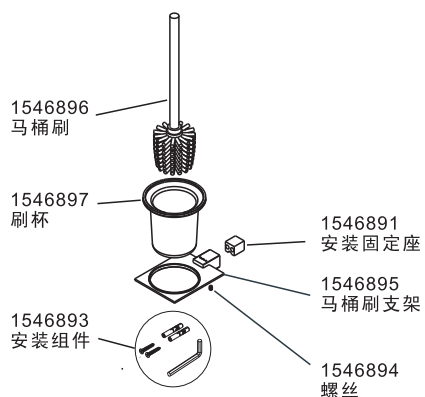

32885T-
马桶刷

**订购时请说明颜色编号